

TT Coupé | TT Roadster | TTS Coupé | TTS Roadster



**TT | TTS**





## Pagina

### Fascino

---

4	Audi TT Coupé	32	Audi TT Roadster
20	Audi TTS Coupé	42	Audi TTS Roadster

### Tecnica

---

52	Innovazioni Audi	58	Tecnologie di illuminazione	64	Prestazioni
54	Audi connect	60	Sistemi ausiliari		
56	Simplexity	62	quattro®		

### Equipaggiamenti

---

68	Highlight	80	Audi design selection	90	Inserti
72	Styleguide	82	Audi exclusive	92	Elementi colorati degli interni
74	Motori	84	Colori carrozzeria		
76	Modelli S	86	Cerchi		
78	S line	88	Sedili		

### Altro

---

94	Accessori Originali Audi®	98	Dati tecnici
96	Fascino Audi	101	Dimensioni

#### Nel riquadro: codici QR Audi

Il mondo Audi è ancora più vicino: caricate una QR App sul vostro smartphone e fotografate il codice QR oppure utilizzate il link indicato nel vostro browser.



Gli equipaggiamenti delle vetture illustrate nella sezione «Fascino» sono indicati a pagina 100.

Audi TT Coupé

# Scienza. Non Fantascienza.



750 km |

Track 01



Data SIO, NOAA, U.S. Navy, NGA, GEBCO  
Image Landsat  
Image IBACAO



Google

800km



11:15

+14.0°C



0.0



# Atterrata. Per riprendere subito quota.

Energica nell'aspetto. Decisamente più espressiva. Grazie ai proiettori a LED Audi Matrix fornibili a richiesta, con elementi caratteristici orizzontali e verticali. Incastonati frontalmente nel single frame, proseguono anche nel cofano motore. Futuristici, progressivi. Composti da singoli diodi luminosi, rilevano la presenza di utenti della strada provenienti in senso contrario e ottimizzano l'illuminazione dell'ambiente circostante. Audi TT Coupé – una delle auto sportive più orientate al futuro dei nostri tempi.



Audi TT Coupé







Se volete osservare Audi TT Coupé in azione indirizzate il vostro smartphone verso questo codice QR e fotografatelo (costi di connessione in funzione del contratto di telefonia mobile) oppure visitate il seguente link: [www.audi.com/ttcoupefilm](http://www.audi.com/ttcoupefilm)

# Aggrappata alle curve.

Ancora più sportiva, ancora più coerente. La nuova trazione integrale permanente quattro® (a richiesta) rende la guida dinamica ancora più controllata. Precisa e avvincente. Grazie alla coppia motrice, ripartita su tutti e quattro gli assali. Accentuata sul posteriore. Così il divertimento al volante raggiunge i massimi livelli. Grazie a una speciale taratura, per dinamiche trasversali ancora più sportive. E un comportamento su strada migliorato in funzione della vettura. Siete voi a decidere la direzione.

Audi TT Coupé



Linee che ricordano le forme della prima Audi TT Coupé, e che le reinterpretano rinnovando con coerenza. Un'affermazione. Generata dal puro design. Le linee nette denotano un carattere deciso. Potenza da ammirare. Dinamica e atletica. Come un corpo scolpito nei minimi dettagli. Appiattita, allargata, allungata. Ogni linea è essenziale. In funzione di uno scopo chiaro e preciso: entusiasmare con un look possente.



Audi TT Coupé



Il nuovo design della griglia Audi single frame si integra con stile nelle linee orizzontali del frontale. Gli anelli Audi sono posizionati sul cofano motore. Un rimando alla vocazione sportiva di Audi TT Coupé, che fa accelerare immediatamente il battito cardiaco. Numerosi dettagli completano il look esterno. Come il coperchio del serbatoio in design alluminio con viti a vista. Essenziale. Sportiva. Ispirata ai suoi predecessori.







# Mission control.

Gli interni della nuova Audi TT Coupé: straordinaria espressività. Perfetto connubio di design, sportività e massimo comfort. Allestimenti pregiati e convincenti. Come i sedili sportivi S (a richiesta), fornibili per Audi TT Coupé. Personalizzabile. Ad esempio con elementi colorati degli interni alla consolle centrale, ai sedili e alle bocchette di aerazione dal design a turbina. Inoltre, logica di comando del climatizzatore innovativa e intuitiva integrata nelle bocchette di aerazione. Con l'obiettivo di concentrarsi sempre sull'aspetto fondamentale: la guida.



TMC PRO

370m

10:59







Audi virtual cockpit. High-tech ai massimi livelli. La strumentazione, concentrata in uno schermo LCD ad alta risoluzione, fornisce al conducente tutte le informazioni nella forma desiderata, con classici strumenti circolari o con visualizzazioni futuristiche a tutto schermo. Dalla prospettiva del conducente. Innovativa. Progressiva. Facilmente comandabile tramite il volante multifunzionale. Per adattarsi rapidamente alle diverse situazioni di guida. Una chiara affermazione dell'ambizione tecnologica della nuova Audi TT Coupé.

# Pronta al decollo.

A ogni istante, una coppia più elevata. Motori potenti ed efficienti spingono Audi TT Coupé alla massima potenza. Non importa se a benzina o Diesel. La moderna tecnologia del cambio consente innesti rapidi. Un complesso concetto di costruzione con materiali leggeri garantisce elevate prestazioni a fronte di minori consumi, con maggiore efficienza e migliori caratteristiche di sterzata grazie al baricentro ribassato. Fatevi catturare da un divertimento al volante che non conosce confini.



Audi TTS Coupé



# Coraggio di osare.

I quattro anelli sul cofano motore. Un simbolo di autentico DNA da auto sportiva. E una promessa di straordinaria sportività. Scopritela di persona. Vi basta un clic. Risvegliate la potenza pura. E assecondatela. 228 kW (310 CV) catapultano Audi TTS Coupé, con S tronic fornibile a richiesta, da 0 a 100 km/h in 4,6 secondi. Apparentemente senza sforzo. Un'accelerazione che entusiasma. E cattura. Senza più scampo.







# Equipaggiata con la trazione integrale. Gestita dall'adrenalina.

Ai nastri di partenza, pronti, via. E poi sfrecciare sulla strada fino a 250 km/h.  
Il motore 2.0 TFSI dà il ritmo: sportività senza compromessi. Potenza che affascina.  
Con una coppia massima di 380 Nm.

Prestazioni elevate anche nelle curve più strette. Grazie al nuovo software specifico TT che, in presenza della trazione integrale permanente quattro® unita alla frizione a lamelle con orientamento all'assale posteriore, regola la distribuzione della forza motrice. Per una maggiore stabilità di marcia. E per un comportamento dinamico in curva, caratteristico delle vere auto sportive.





Se volete osservare Audi TTS Coupé in azione indirizzate il vostro smartphone verso questo codice QR e fotografatelo (costi di connessione in funzione del contratto di telefonia mobile) oppure visitate il seguente link: [www.audi.com/ttscoupefilm](http://www.audi.com/ttscoupefilm)



# Pole position.

Dinamismo che seduce. Sensazionale e confortevole. Grazie ai sedili sportivi S di serie con appoggiatesta sagomato e logo S. Posizione ideale del sedile regolabile (a richiesta) elettricamente o pneumaticamente. I fianchetti e gli schienali dei sedili garantiscono un eccellente sostegno laterale. Anche in caso di guida impegnativa. Affinché possiate concentrarvi sull'aspetto fondamentale: la curva successiva e il prossimo sprint. Il volante sportivo sagomato in pelle, con cuciture in contrasto S, saldamente tra le mani. E tutte le informazioni sempre sott'occhio. Ma con lo sguardo sempre rivolto in avanti. Grazie all'innovativo Audi virtual cockpit con design specifico TTS e contagiri centrale.



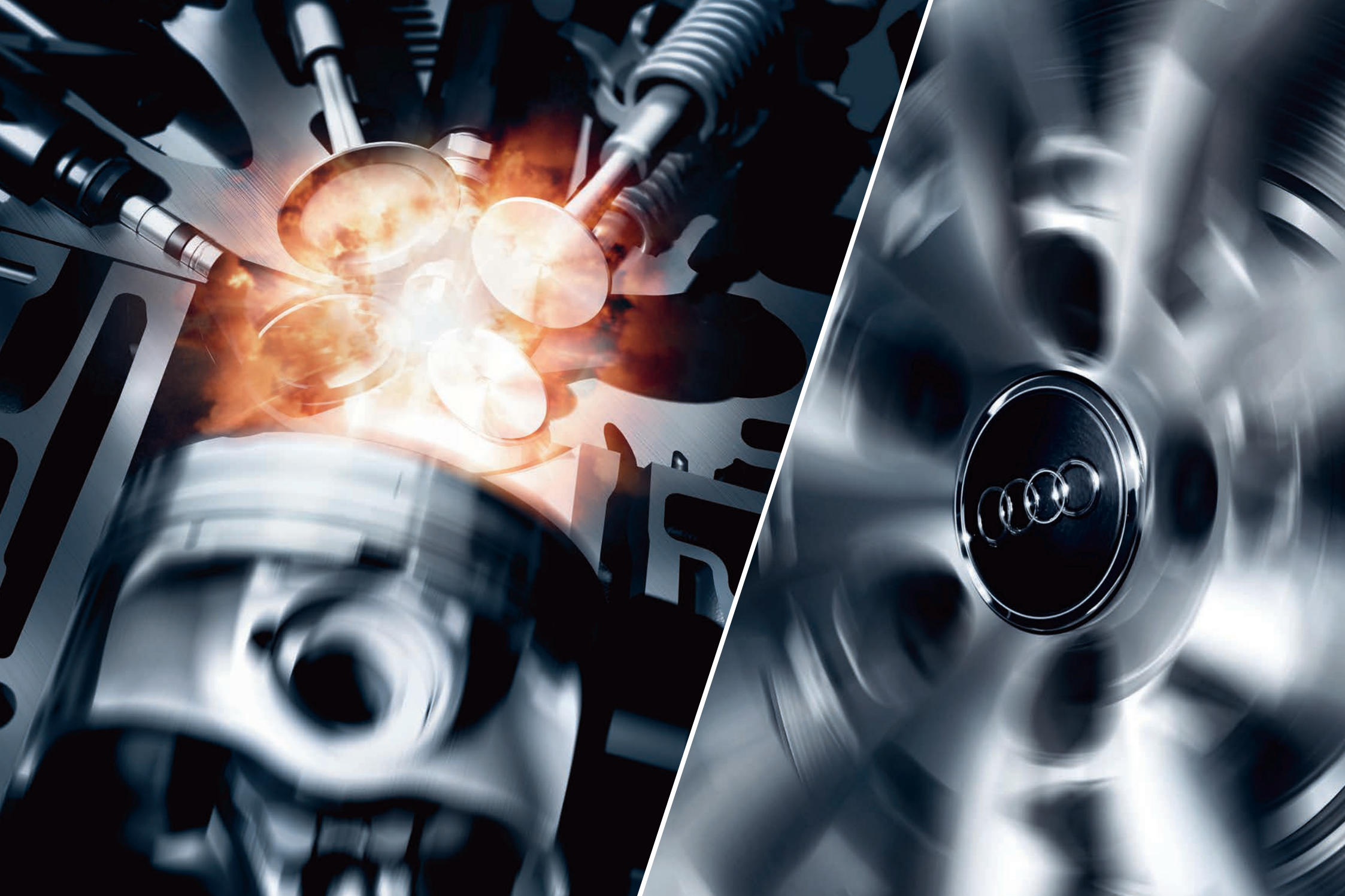



S TT

Audi TTS Coupé



# La notte si trasforma in giorno.

Un principio semplice. Vedere ed essere visti. Funzionalità e design ai massimi livelli. I proiettori a LED Audi Matrix (fornibili a richiesta) convincono con una potenza di illuminazione intelligente. E l'inconfondibile luce progressiva. Anche per i gruppi ottici posteriori. Di serie, in tecnica a LED e con luce freno senza soluzione di continuità. Audi TTS Coupé: un'auto sportiva che seduce in ogni momento.





# Faccia a faccia con il vento.

L'eleganza di una roadster. Abbinata alla prestanza di un'auto sportiva. Audi TT Roadster promette divertimento nella guida «open air» già solo volgendo lo sguardo verso l'alto. Con dettagli che fanno la differenza. Come, ad esempio, l'innovativo design 3D delle luci. O i due terminali accoppiati. Definizione progressiva della sportività. Per un'icona del design che si rinnova.



Codice QR



Se volete osservare Audi TT Roadster in azione indirizzate il vostro smartphone verso questo codice QR e fotografatelo (costi di connessione in funzione del contratto di telefonia mobile). Oppure visitate il seguente link: [www.audi.com/ttroadsterfilm](http://www.audi.com/ttroadsterfilm)





# Peso e consumi ridotti per grandi prestazioni.

Potenza di trazione che entusiasma. Grazie ai motori TFSI, potenti e parchi nei consumi. Sistema Start & Stop e recupero di energia per un'efficienza straordinaria. Grazie all'intelligente tecnologia a struttura leggera con componenti sportivi. Peso ridotto, baricentro abbassato. Con un solo obiettivo: più divertimento al volante.



Audi TT Roadster



Un carattere unico. Inconfondibile. Da lontano. E da vicino. Visibile in ogni dettaglio. Nei pregevoli cerchi in lega leggera. Nel design marcato e tridimensionale della griglia radiatore. O negli anelli Audi sul cofano motore. C'è molto da scoprire. Gli esterni di Audi TT Roadster. Gli interni di Audi TT Roadster. E la sua straordinaria potenza, qualunque strada percorrerete con lei.





# Controllo e libertà.

Design che emana sportività. E la rende percepibile fin da quando ci si siede sui sedili sportivi con appoggiatesta integrati. Circondati da un design dell'abitacolo perfetto e minimalista. Catturati dall'innovativo Audi virtual cockpit. E da tutte le informazioni. Un concetto di guida rivoluzionario. Libero dai vecchi schemi.

Audi TT Roadster





A white Audi car is shown from the front left side, parked on a paved road. The background features a vast blue sea under a clear blue sky, with a rocky coastline and a distant island visible on the horizon.

# A cielo aperto. Da togliere il fiato.

Ogni giorno diventa speciale. Ogni viaggio diventa un'esperienza straordinaria. Se si vive il dinamismo in modo nuovo con tutti i sensi. Le percezioni si fanno più intense. E si catturano gli sguardi come non mai. I suoi pregiati interni. Realizzati per scoprire il mondo con la massima intensità. Scopriteli di persona.

Audi TTS Roadster



# Entusiasma dal primo istante.

Il battito accelera solo osservandola. Audi TTS Roadster.  
Con capote aperta o chiusa - progettata per il puro piacere di guida. Una forza della natura. Da vivere.

Audi TTS Roadster



# La forza della libertà.

Espressione di potenza ai massimi livelli. Ogni sfumatura del design perfezionata nei minimi dettagli. Potenza allo stato puro. Dalla griglia radiatore al diffusore. In trepidante attesa di potersi sprigionare. Di permeare il conducente. Millimetro dopo millimetro.





Audi TTS Roadster





Trasferire la potenza alla strada. Incondizionatamente. Con la nuova trazione integrale permanente quattro® specifica per TT non si percorre solo la strada, ma la si domina. Grazie ad Audi drive select in modalità dynamic anche in caso di guida molto sportiva. Con controllo assoluto. E con una disinvoltura che ispira subito nuove mete.

Audi TTS Roadster







# La centrale di comando dell'adrenalina.

Benvenuti nel cockpit. Seduti sui sedili sportivi S fortemente sagomati. Volante sportivo sagomato in pelle con cuciture in contrasto S. Con bilancieri per il rapido cambio dei rapporti per modelli con S tronic. E, in più, l'innovativo Audi virtual cockpit in look specifico TTS. High-tech ai massimi livelli e pura atmosfera da auto sportiva. Il cuore batte forte. Ancora un attimo di attesa. La quiete prima della tempesta. Audi TTS Roadster è pronta. E voi?

Audi TTS Roadster



**In 4,9 secondi arriva a 100.  
In 10 secondi si apre.**

Pronti a tutto. Una capote che si apre in soli 10 secondi. Propulsori senza compromessi. Il motore 2.0 TFSI da 228 kW (310 CV) accelera da 0 a 100 km/h in 4,9 secondi. Anche grazie al cambio a doppia frizione S tronic disponibile a richiesta. Le farfalle regolabili dell'impianto di scarico garantiscono un sound pieno e corposo. E una guida sportiva che non delude.







**Simplexity**

L'avanguardia semplifica.



**Prestazioni**

L'avanguardia accelera.

**quattro®**

L'avanguardia è superiore.



**Audi connect**

L'avanguardia connette.



**Tecnologie di illuminazione**

L'avanguardia indica la via.



# All'avanguardia della tecnica.



## Sistemi ausiliari

L'avanguardia dà sicurezza.

### **Audi vi porta avanti.**

Il mondo è in costante cambiamento. Lo sviluppo tecnologico avanza a un ritmo sempre più serrato, aprendo un numero sempre maggiore di nuove possibilità proprio sul fronte della mobilità. E noi diamo forma a questo sviluppo. Con innovazioni sempre nuove. Per regalarvi vetture che arricchiscano la vostra vita e rendano la mobilità ancora più all'avanguardia.



Audi connect | L'avanguardia connette.

# Rimane in contatto con il mondo anche in viaggio.

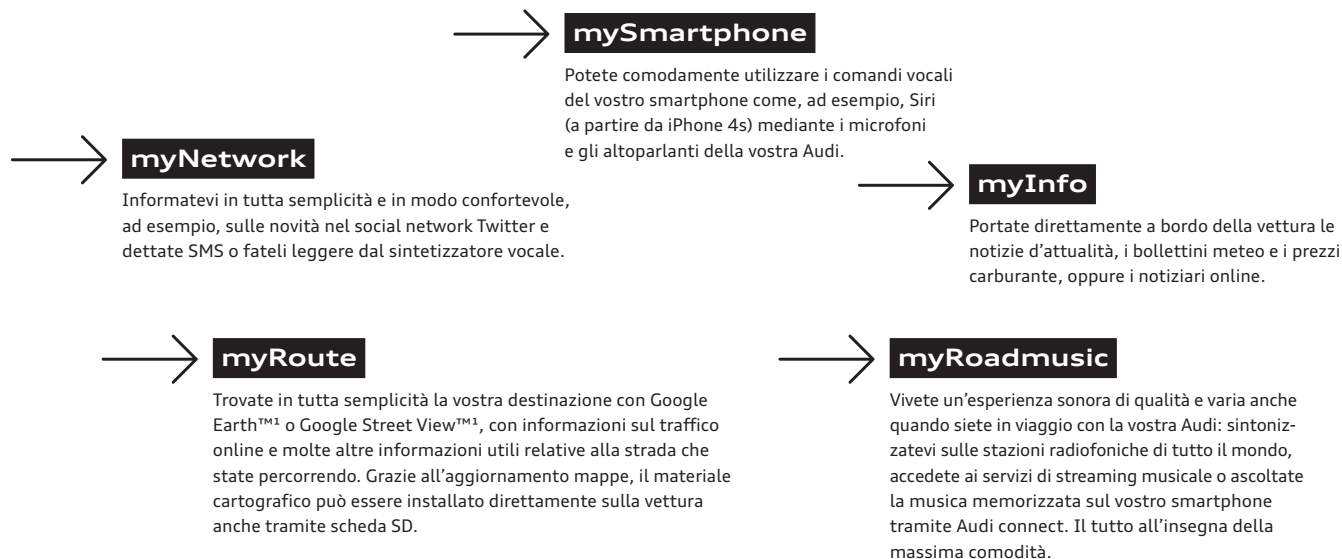

Viviamo in un'epoca di infinite possibilità. Con Audi connect, fornibile a richiesta, potete accedere a molte di queste possibilità in formato digitale e direttamente a bordo della vostra Audi. Vi basta un clic. E ora, con il modulo LTE, fino a dieci volte più veloce rispetto allo standard UMTS in uso finora. Grazie a myAudi e ai servizi Audi connect a bordo della vostra Audi. Cercate comodamente qualsiasi destinazione speciale nel sistema MMI® o richiamate gli ultimi notiziari, i bollettini meteo o le e-mail. Tramite l'hotspot WLAN anche con il laptop, il tablet o altri terminali mobili. In molti posti nel mondo. Intuitivo, semplice e comodo.

<sup>1</sup> Google e il logo Google sono marchi registrati di Google Inc.

Simplexity | L'avanguardia semplifica.

**Avere una visione  
d'insieme in ogni  
momento.**

Essenziale. Ordinato. Logico. Il mondo dell'Infotainment mobile. Con il sistema Audi Multi Media Interface (MMI®) e molti altri elementi di comando che consentono di trovare subito tutto il necessario sul cruscotto, senza distogliere lo sguardo dalla strada. Telefonare, navigare o utilizzare Internet tramite Audi connect. Operazioni estremamente intuitive, funzionali e confortevoli, non da ultimo grazie ad una serie di equipaggiamenti quali Audi virtual cockpit, comando vocale o Audi Phone Box (fornibili a richiesta). Comandi semplici e intuitivi. Provare per credere!



### Comando vocale

Consente di gestire tramite comandi vocali con voce naturale sistema veicolare, radio, lettore CD, sintonizzatore TV, sistema di navigazione e molte funzioni importanti dei dispositivi.

### Volante multifunzionale in pelle

Con bilancieri. Consente di gestire molte funzioni, compreso il sistema di informazioni per il conducente, senza togliere le mani dal volante.

### Audi MMI®

Accresce il comfort grazie al sistema di comando e visualizzazione intuitivo per le funzioni dell'Infotainment e della vettura, compresa la ricerca MMI® estesa inserendo un testo a piacere.

### Audi virtual cockpit

Per gestire molte funzioni e servizi MMI® direttamente nel campo visivo del conducente. È possibile scegliere tra due varianti di visualizzazione (classica e innovativa), con una risoluzione brillante.

### Audi phone box con Wireless Charging

Consente di effettuare telefonate migliorando la qualità di ricezione e di effettuare la ricarica inserendo il cellulare nell'apposito portatelefono nella consolle centrale anteriore.



Tecnologie di illuminazione | L'avanguardia indica la via.

# Vedere ed essere visti meglio.

Il buio è relativo. Con i proiettori a LED Audi Matrix, disponibili a richiesta, la notte si trasforma quasi in giorno. Tecnologie di illuminazione moderne e all'avanguardia che illuminano la strada in modo eccezionale e intelligente. Per una migliore visibilità. E per attirare su di sé gli sguardi di tutti. I proiettori a LED Audi Matrix non entusiasmano però solo di notte. Si fanno notare anche di giorno.





### Proiettori a LED Audi Matrix

Grazie ad una telecamera e ad un software vengono orientati per adattarsi al tracciato della strada e alla posizione degli altri utenti della strada, illuminando nel contempo il percorso in base alla situazione con LED disposti in modo innovativo, dall'intensità regolabile e simile alla luce del giorno. Per ancora più sicurezza sulla strada.

**Sistemi ausiliari | L'avanguardia dà sicurezza.**

**Rilassarsi**

**ancora prima**

**dell'arrivo.**



### **Parcheggio**

Un sistema di ausilio al parcheggio/ assistente al parcheggio e telecamera semplifica il parcheggio e le manovre.

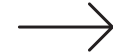

### **City**

I vari sistemi ausiliari aumentano la sicurezza e il comfort sulla strada, per esempio in caso di partenza in salita, e possono evitare incidenti con gli altri utenti della strada in determinate situazioni.

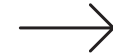

### **Tour**

I sistemi ausiliari azionati da sensori supportano il conducente aumentando la sicurezza, il comfort e l'efficienza soprattutto in autostrada e nelle strade secondarie, consentendo tra l'altro distrazioni minime.

Ogni viaggio è diverso dall'altro. Ma tutti hanno in comune una cosa, la sensazione che solo una Audi sa trasmettere: sentirsi protetti. Molti sistemi di assistenza per il conducente fornibili a richiesta, presenti a bordo della vostra Audi TT, vi aiuteranno durante il viaggio, garantendovi un comfort ancora maggiore. Venite a scoprire i principali sistemi ausiliari per il conducente.

Sistema di ausilio al parcheggio posteriore

Sistema di ausilio al parcheggio plus

Assistente al parcheggio



Telecamera per retromarcia

### Parcheggio

Limitatore di velocità impostabile

Assistenza alla partenza



Riconoscimento della segnaletica basato su telecamera

### City

Audi side assist

Regolatore di velocità

Dispositivo di assistenza per proiettori abbaglianti

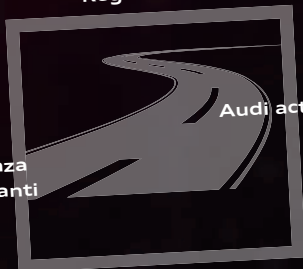

Audi active lane assist

### Tour

quattro®

# quattro



quattro® | L'avanguardia è superiore.

# Ogni condizione è la condizione perfetta.

Avere la strada saldamente sotto controllo. Grazie alla trazione permanente, ripartita su tutte e quattro le ruote. L'assale posteriore è regolato in modo variabile tramite la frizione elettronica a lamelle. Sempre in funzione della situazione e in modo selettivo. Grazie alla trazione integrale quattro®, sperimenterete stabilità su strada, dinamismo e agilità in una nuova dimensione, contrastando le tendenze al sovrasterzo e al sottosterzo. Per una maggiore trazione e una spinta migliorata. Essere padroni di ogni percorso. E senza mai perdere di vista il proprio obiettivo. In curva. Su un rettilineo. Praticamente su ogni terreno. Per un fascino che rimane impresso. Sulla strada e nella memoria.

## → **Gestione selettiva della coppia sulle singole ruote**

Migliora la stabilità di marcia in caso di curve veloci.

## → **Frizione a lamelle a controllo elettronico**

Distribuisce la coppia motrice tra gli assali in base alla necessità.

## → **Ripartizione della coppia accentuata sul posteriore**

può essere personalizzata attraverso Audi drive select.

Performance | L'avanguardia accelera.

# Sprigionare il massimo a ogni viaggio.

Salire a bordo. Allacciarsi le cinture. Avviare il motore. Qualunque sia la vostra destinazione, fatevi guidare da un dinamismo che affascina. Perché, lo sapete bene, a bordo della vostra Audi TT potete imboccare qualunque strada. Siete voi a decidere la direzione. La guida. La velocità. Con prestazioni migliori e consumi più bassi. Assaporate la libertà di poter contare su ampie riserve di carburante. Ce n'è abbastanza per godervi il meglio di ogni strada.

→ **TFSI**

I motori TFSI di Audi raggiungono una compressione particolarmente elevata. Il risultato? Efficienza straordinaria e prestazioni ottimali. Sostituendo la cilindrata con la sovralimentazione, dimensioni e peso del motore si riducono notevolmente, mantenendo invariato lo straordinario dinamismo. Con un'erogazione di potenza che vi convincerà fin dalla partenza.

→ **TDI**

Combinando iniezione diretta e sovralimentazione mediante turbocompressore, i motori TDI di Audi regalano performance straordinarie, grazie alla coppia elevata disponibile lungo l'intero intervallo di regime, con una costante erogazione di potenza. Emissioni ridotte e, come sempre, efficienza nei consumi. Con un dinamismo affascinante, per farvi apprezzare al massimo ogni strada.

→ **Audi drive select**

Con Audi drive select potete adattare le caratteristiche di guida di Audi TT alle vostre esigenze. Vi basta un clic. Più sportiva, più confortevole, più bilanciata o più efficiente. Siete voi a scegliere.

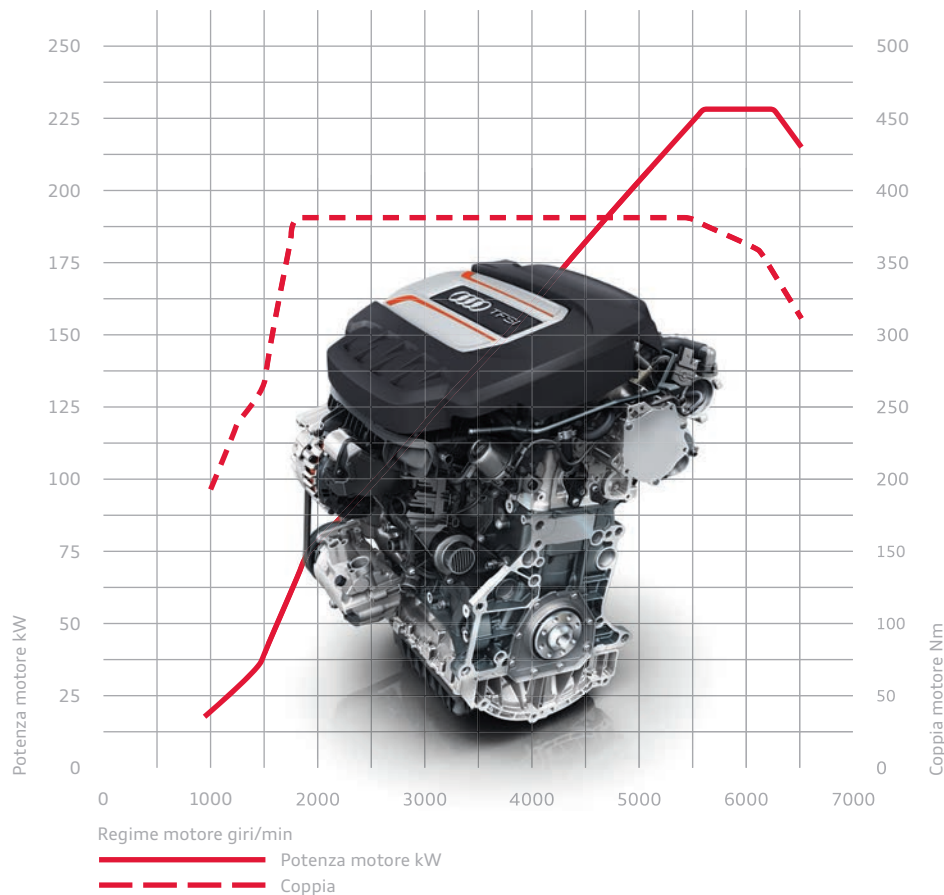



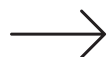

### **Audi magnetic ride**

Regolazione dell'effetto ammortizzante in funzione delle condizioni di marcia, impostabile da confortevole a sportivo.

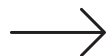

### **Sterzo progressivo**

Aumenta il comfort di guida riducendo le operazioni di sterzata nell'utilizzo quotidiano e migliorando la dinamica di marcia grazie a una demoltiplicazione dello sterzo più diretta.

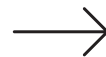

### **S tronic**

Il cambio a doppia frizione, sportivo ed efficiente, consente innesti rapidi senza interruzione percettibile della forza di trazione.





## **Uniche come voi.** Le possibilità di equipaggiamento.

Sportività, comfort, design, funzionalità, non importa quali esigenze debba soddisfare: la vostra Audi vi offre un'ampia gamma di possibilità di personalizzazione. Le versioni vi consentono di adattare il carattere della vettura secondo i vostri desideri e le vostre esigenze.

## Raffinata in ogni dettaglio. Una breve panoramica delle varie possibilità.

Audi TT: una vettura straordinaria che convince per la qualità degli equipaggiamenti e la grande versatilità. Le numerose innovazioni, gli equipaggiamenti e i dettagli orientati al comfort e i sistemi ausiliari rendono speciale ogni viaggio. Lo attestano anche i molteplici highlight – lasciatevi ispirare.



1

### 1 Audi virtual cockpit

innovativa strumentazione digitale da 12,3 pollici; visualizza le informazioni in modo flessibile e in funzione delle esigenze del conducente; comandi intuitivi grazie al volante multifunzionale

### 2 Volante sportivo multifunzionale sagomato in pelle TT plus

con 14 tasti multifunzione per il comando in tutta comodità dei sistemi Infotainment presenti come skip audio, attivazione del comando vocale, tasti di navigazione o a programmazione libera; a 3 razze, appiattito nella parte inferiore; con corona sagomata con precisione; con bilancieri per il cambio manuale dei rapporti per modelli con S tronic

### 3 Proiettori a LED Audi Matrix

Diodi a emissione luminosa estremamente precisi e attivabili singolarmente per un'illuminazione chiara e omogenea della carreggiata, senza abbagliare i veicoli provenienti in senso contrario e che precedono. L'innovativa tecnologia abbina un sistema di telecamere con fonti luminose a LED e un'ottica precisa per una distribuzione della luce altamente adattiva

### 4 Sistema di navigazione MMI® plus con MMI touch®

Funzione multimediale e comandi intuitivi; sistema di navigazione per la visualizzazione tridimensionale delle mappe con indicazione di attrazioni turistiche e modelli di città nell'Audi virtual cockpit; MMI touch® per un utilizzo veloce e semplice, ad esempio immissione della destinazione tramite riconoscimento della scrittura a mano nonché zoom e spostamento libero sulla mappa; comando vocale pronunciando l'indirizzo a parola intera in una frase

### 5 Bang & Olufsen Sound System

affascinante riproduzione «surround sound» tramite 12 altoparlanti con 2 centerspeaker e 2 subwoofer nelle portiere, nonché esclusive mascherine degli altoparlanti con applicazioni in alluminio e illuminazione a effetto a LED degli altoparlanti per toni bassi anteriori



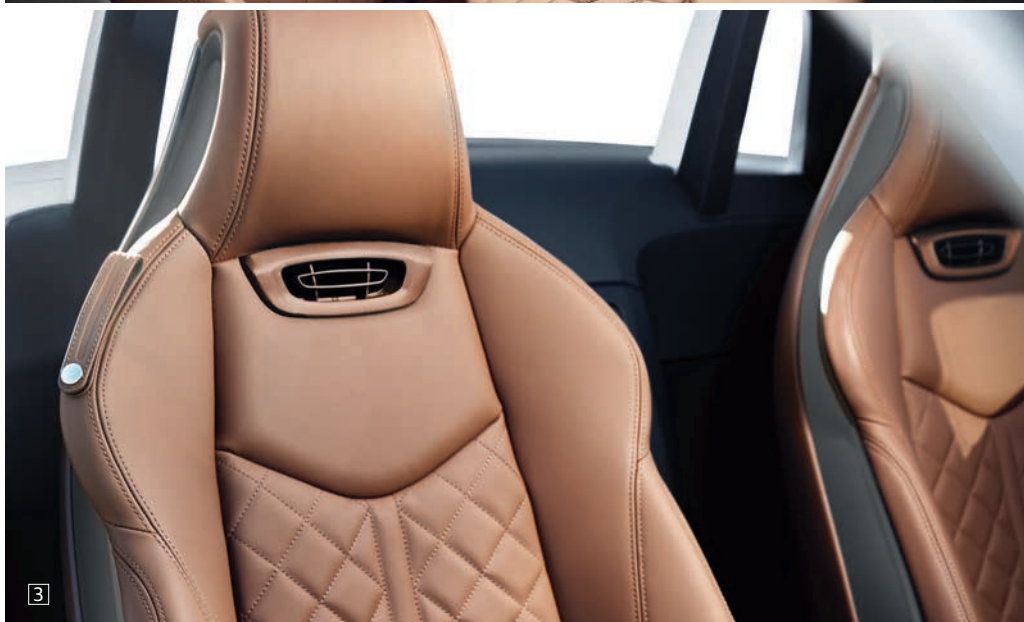



**1 Sedili sportivi S con elementi colorati degli interni e regolazione pneumatica**

Elementi colorati alle mascherine laterali dei sedili, all'inserto decorativo della consolle centrale e agli anelli interni delle bocchette di aerazione; con regolazione pneumatica

**2 Pacchetto pelle ampliato**

Appoggiatesta alle portiere, maniglie interne delle portiere, parte inferiore della consolle centrale, rivestimento della parte centrale del volante e palpebra plancia in pelle nera con cuciture nere

**3 Climatizzatore automatico comfort e riscaldamento zona della testa**

con innovativa logica di comando, nelle bocchette di aerazione con display integrato, regolazione elettronica della temperatura, della portata e della distribuzione dell'aria; fornibile a richiesta per TT Roadster/TTS Roadster riscaldamento zona della testa regolabile a tre livelli agli schienali dei sedili anteriori

**4 Sistemi di assistenza per il conducente<sup>1</sup>**

Il sistema di ausilio al parcheggio posteriore, il sistema di ausilio al parcheggio plus, l'assistente al parcheggio e la telecamera per retromarcia semplificano il parcheggio e le manovre. Il riconoscimento della segnaletica basato su telecamera, il regolatore di velocità, Audi side assist e Audi active lane assist supportano il conducente nel traffico cittadino, in autostrada e nelle strade secondarie, contribuendo ad aumentare il comfort e la sicurezza.

**5 Audi connect<sup>2</sup>**

Collegamento a Internet tramite un efficiente modulo dati. Audi connect supporta i servizi di navigazione, mobilità, comunicazione e infotainment disponibili

<sup>1</sup> Attenzione: i dispositivi possono funzionare solo entro i limiti del sistema stesso e possono servire come supporto per il conducente. Il conducente continua a essere l'unico responsabile della guida e pertanto deve prestare sempre la necessaria attenzione.

<sup>2</sup> Note legali e informazioni di utilizzo si trovano a pagina 103.

## Il carattere ha molte forme. Di seguito due proposte.

Che cosa rende una Audi la vostra Audi? La scelta di equipaggiamenti studiati su misura per le vostre esigenze. Audi offre una serie di possibilità affascinanti per conferire alla vostra vettura un tocco individuale, a vostra immagine e somiglianza. Più sportività? Più eleganza? Lasciatevi ispirare.

### Audi TT Coupé in giallo Vegas

Cerchi in lega di alluminio Audi Sport a 5 razze doppie look titanio opaco, torniti a specchio<sup>1,2</sup>, 9 J x 19 con pneumatici 245/35 R 19

Sedili sportivi S in pelle Nappa grigio rotore

Inseri in alluminio spazzolato opaco

Elementi colorati degli interni vernice argento

Bang & Olufsen Sound System

Volante sportivo multifunzionale sagomato in pelle TT plus

Pacchetto S line exterior

Pacchetto sportivo S line

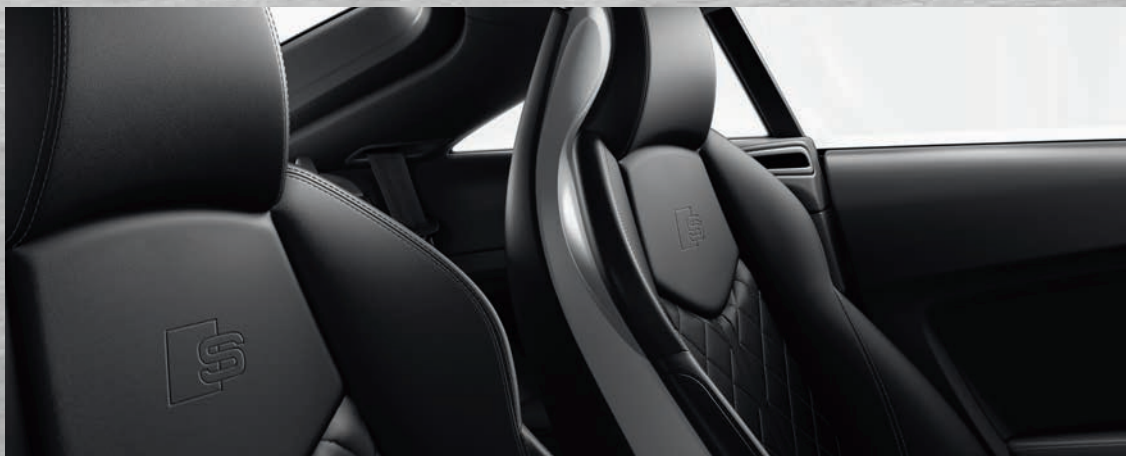





**Audi TT Roadster in blu Scuba metallizzato**

Cerchi in lega di alluminio fucinato Audi Sport a 10 razze a Y, 9 J x 20 con pneumatici 255/30 R 20

Capote nera

Sedili sportivi S in pelle Nappa grigio roccia

Inserti in alluminio Drift argento

Look alluminio ampliato nell'abitacolo



## La trazione giusta per ogni personalità.

Non importa quale motore sceglierete per la vostra Audi: tutti i propulsori sono caratterizzati da un elevato rapporto di compressione, da una combustione estremamente efficiente e da rendimento elevato. In breve: aumento delle prestazioni con consumi ed emissioni ridotti.





2.0 TFSI

## TFSI

I motori TFSI Audi: straordinaria efficienza a fronte di un miglioramento delle prestazioni e un dinamismo invariato. Ad esempio il nuovo motore 2.0 TFSI quattro S tronic da 169 kW (230 CV) di Audi TT, che accelera da 0 a 100 km/h in 5,3 secondi e raggiunge una velocità massima di 250 km/h.

- TT Coupé/TT Roadster 1.8 TFSI (132 kW/180 CV)\*
- TT Coupé/TT Roadster 2.0 TFSI (169 kW/230 CV)\*
- TT Coupé/TT Roadster 2.0 TFSI quattro (169 kW/230 CV)
- TTS Coupé/TTS Roadster 2.0 TFSI quattro (228 kW/310 CV)

I dati di consumo di carburante ed emissioni di CO<sub>2</sub> si trovano a partire da pagina 98.



2.0 TDI

## TDI

I motori TDI Audi: coppia elevata lungo l'intero intervallo di regime, con una costante erogazione di potenza. Emissioni ridotte e, come sempre, efficienza nei consumi. Come il motore 2.0 TDI ultra da 135 kW (184 CV), che raggiunge una velocità massima di 241 km/h e passa da 0 a 100 km/h in 7,1 secondi.

- TT Coupé/TT Roadster 2.0 TDI ultra (135 kW/184 CV)

## Sportività visibile e percepibile. Anche a vettura ferma.

S indica sportività. La vostra Audi TTS Coupé e la vostra Audi TTS Roadster lo confermano senza ombra di dubbio. Grazie ai numerosi equipaggiamenti specifici per la versione S. Aspetto dinamico. Comfort sportivo. E prestazioni straordinarie. Per accentuare ulteriormente il fattore S. Con equipaggiamenti a richiesta altrettanto entusiasmanti.



### Equipaggiamenti di serie specifici TTS (selezione)

#### Audi single frame

Griglia radiatore in grigio platino con doppi listelli orizzontali in look alluminio e logo TTS

**Alloggiamento degli specchietti retrovisivi esterni**  
in look alluminio

#### Inserito del diffusore posteriore

in grigio platino, con cornice in look alluminio

#### Terminali di scarico

cromati, a doppio tubo; due terminali a sezione ovale (a sinistra e a destra)

#### Plancia

con struttura della superficie specifica TTS

#### Audi virtual cockpit con design specifico TTS

#### Volante sportivo multifunzionale sagomato in pelle TTS plus

a 3 razze, appiattito nella parte inferiore; con corona sagomata con precisione, 14 tasti multifunzione con logo TTS e cuciture in contrasto specifiche S; bilancieri al volante per modelli con S tronic

#### Sedili anteriori sportivi S

#### Rivestimenti dei sedili in Alcantara/pelle nera o grigio rotore

con cuciture in contrasto, impuntura a losanghe e punzonatura del logo S agli schienali dei sedili anteriori; per TTS Roadster con protezione contro il surriscaldamento solare sulla pelle dei fianchetti

#### Trazione integrale permanente quattro®

#### Audi magnetic ride

#### Pinze freno verniciate in colore nero

anteriormente con logo TTS

### Equipaggiamenti con sovrapprezzo specifici per TTS (selezione)

#### Colori carrozzeria nei colori speciali blu Sepang perla o nero pantera cristallo

**Cerchi in lega di alluminio fucinato a 5 razze sfaccettate (design S)**, in grigio contrasto opaco, parzialmente lucidi 9 J x 19 con pneumatici 245/35 R 19<sup>1</sup>

**Pinze freno verniciate in colore rosso** anteriormente con logo TTS

**Elementi colorati degli interni**  
vernice argento

#### Rivestimenti dei sedili in pelle Nappa nera, grigio rotore o rosso express

con cuciture in contrasto, impuntura a losanghe e punzonatura del logo S agli schienali dei sedili anteriori; per TTS Roadster con protezione contro il surriscaldamento solare sulla pelle delle sedute e dei fianchetti



<sup>1</sup>I dati sulle caratteristiche tecniche degli pneumatici sono riportati a pagina 100.

## Sportività pura: S line.

Gli allestimenti S line sottolineano il carattere sportivo della vostra Audi TT, con equipaggiamenti che esaltano la sua linea atletica, donano all'abitacolo un'identità marcatamente sportiva e ottimizzano ulteriormente il comportamento su strada della vettura.



### Pacchetto S line exterior

Paraurti anteriore e posteriore, longarine sottoporta, griglie radiatore laterali e inserto del diffusore dal design marcatamente sportivo

### Griglia radiatore

in nero lucido

### Longarine sottoporta

verniciate in colore carrozzeria

### Inserto del diffusore

verniciato in grigio platino

### Listelli sottoporta con inserti in alluminio

con logo S line

### Logo S line

ai parafranghi anteriori

### Optional:

### Linea anteriore

verniciata in colore carrozzeria



### Versione S line

Nella versione S line sono compresi i seguenti equipaggiamenti:

**Cerchi in lega di alluminio a 10 razze a V (design S), parzialmente lucidi**  
8,5 J x 18 con pneumatici 245/40 R 18<sup>1</sup>

**Assetto sportivo S line**  
Taratura di molle/ammortizzatori più dinamica e abbassamento delle sospensioni di 10 mm

**Listelli sottoporta con inserti in alluminio**  
con logo S line

**Look alluminio ampliato nell'abitacolo**

**Logo S line**  
ai parafranghi anteriori

**Abitacolo, cruscotto e cielo dell'abitacolo e della capote**  
di colore nero con cuciture in contrasto sui rivestimenti dei sedili, sul volante sportivo in pelle, sulla manichetta della leva del cambio, sull'appoggiatesta centrale anteriore e alle dotazioni dei pacchetti pelle

**Sedili anteriori sportivi**  
con supporto lombare a 4 vie

**Rivestimenti dei sedili in tessuto Sequenz/pelle nera**  
con punzonatura S line agli schienali dei sedili anteriori; per TT Roadster con protezione contro il surriscaldamento solare

**Volante sportivo multifunzionale in pelle S line a 3 razze**  
appiattito nella parte inferiore, in pelle nera (impugnatura al volante in pelle traforata), con logo S line

**Pomello leva del cambio**  
in pelle nera traforata

**Inserti**  
in alluminio spazzolato opaco

**Audi drive select**

**Optional:**

**Altri cerchi da 18 pollici o di dimensioni superiori**

**Audi magnetic ride<sup>3</sup> con abbassamento delle sospensioni di 10 mm**

**Elementi colorati degli interni**  
in vernice colore argento alle mascherine laterali dei sedili, all'inserto decorativo della consolle centrale e agli anelli interni delle bocchette di aerazione

**Sedili anteriori sportivi S**

**Rivestimenti dei sedili in Alcantara/pelle**  
per sedili sportivi in nero, per sedili sportivi S in nero o grigio rotore, con punzonatura del logo S agli schienali dei sedili anteriori; per TT Roadster con protezione contro il surriscaldamento solare

**Rivestimenti dei sedili in pelle Nappa**  
per sedili sportivi S in nero o grigio rotore, con punzonatura del logo S agli schienali dei sedili anteriori; per TT Roadster con protezione contro il surriscaldamento solare

**Volante sportivo multifunzionale sagomato in pelle TT plus, a 3 razze**  
appiattito nella parte inferiore, in pelle nera (impugnatura al volante in pelle traforata), con corona del volante sagomata e 14 tasti multifunzionali per gestire comodamente i sistemi di Infotainment presenti nella vettura

**Inserti**  
lacca lucida nera<sup>2</sup>

**Colori carrozzeria in tutti i colori di serie/a richiesta**

<sup>1</sup>I dati sulle caratteristiche tecniche degli pneumatici sono riportati a pagina 99. <sup>2</sup>Una proposta quattro GmbH. <sup>3</sup>La vostra Concessionaria Audi vi fornirà le indicazioni sulla data di disponibilità

## Inconfondibile come voi: Audi design selection.

Con Audi design selection aggiungerete alla vostra Audi TT un tocco inconfondibile, con materiali e colori pregiati ed esclusivi per gli interni della vostra vettura. Gli inserti in alluminio Drift antracite, in abbinamento ai pregiati rivestimenti in pelle di colore marrone o blu oltremare con accattivanti cuciture in contrasto, conferiscono all'abitacolo un tocco di raffinata eleganza.

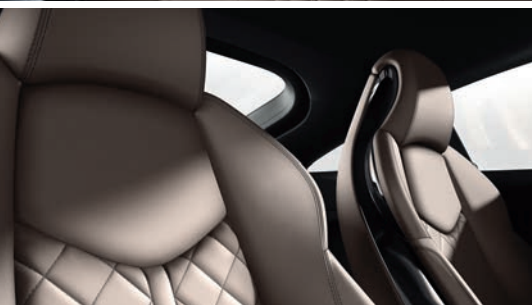

### Audi design selection marrone\*

**Il pacchetto Audi design selection marrone comprende i seguenti equipaggiamenti:**

Sedili anteriori sportivi S

Fasce centrali dei sedili, fianchetti e appoggiatesta in pelle Nappa marrone con cuciture in contrasto grigio acciaio. Fasce centrali dei sedili con impuntura a losanghe

Inserti nei rivestimenti alle portiere/ai pannelli delle portiere in Alcantara marrone

Appoggiaabbraccia centrale in pelle marrone con cuciture in contrasto grigio acciaio

Appoggiaabbraccia alle portiere, maniglie interne delle portiere, rivestimento della consolle centrale e palpebra della plancia in pelle grigio roccia con cuciture in contrasto marrone

Rivestimento della parte centrale del volante in pelle nera

Tappetini in colore nero/marrone con bordino nero

Elementi colorati degli interni in vernice cromata grigio ardesia alle mascherine laterali dei sedili, all'inserto decorativo della consolle centrale e agli anelli interni delle bocchette di aerazione

Inserti in alluminio Drift antracite

A richiesta, con regolazione elettrica dei sedili anteriori





**Audi design selection blu oltremare\***

**Il pacchetto Audi design selection blu oltremare comprende i seguenti equipaggiamenti:**

Sedili anteriori sportivi S

Fasce centrali dei sedili, fianchetti e appoggiatesta in pelle  
Nappa blu oltremare con cuciture in contrasto antracite.  
Fasce centrali dei sedili con impuntura a losanghe

Inseri nei rivestimenti alle portiere/ai pannelli delle  
portiere in Alcantara blu oltremare

Appoggibraccia centrale in pelle blu oltremare  
con cuciture in contrasto antracite

Appoggibraccia alle portiere e maniglie interne delle  
portiere, rivestimento della consolle centrale e della  
palpebra della plancia in pelle grigio roccia con cuciture  
in contrasto blu oltremare

Rivestimento della parte centrale del volante in pelle nera

Tappetini di colore nero/blu oltremare con bordino nero

Elementi colorati degli interni in vernice cromata grigio  
ardesia alle mascherine laterali dei sedili, all'inserto  
decorativo della consolle centrale e agli anelli interni  
delle bocchette di aerazione

Inseri in alluminio Drift antracite

A richiesta, con regolazione elettrica dei sedili anteriori

\*La vostra Concessionaria Audi vi fornirà le indicazioni sulla data di disponibilità. I dati di consumo di carburante ed emissioni di CO<sub>2</sub> si trovano a partire da pagina 98.

## Voi avete un carattere esclusivo. Così come la vostra Audi.

L'offerta Audi exclusive promette esclusività già nel nome, attraverso la combinazione di pelli colorate con una delle vernici individualizzate disponibili nell'ampia gamma di colori Audi exclusive – esattamente secondo i vostri desideri. Così potrete esprimere ancora di più il carattere unico della vostra vettura.



Se desiderate sperimentare la vasta gamma di possibilità di equipaggiamento e l'elevata qualità della linea Audi exclusive, fotografate questo codice QR con il vostro smartphone oppure visitate il seguente link:  
[www.audi.com/exclusivefilm](http://www.audi.com/exclusivefilm)





**Audi TT Coupé con colore individualizzato  
nero mamba metallizzato Audi exclusive**

Cerchi in lega di alluminio Audi Sport a 5 razze doppie  
in color titanio opaco, torniti a specchio, 9 J x 19 con  
pneumatici 245/35 R 19

Pacchetto look nero lucido Audi exclusive

Alloggiamento degli specchietti retrovisivi esterni  
in nero lucido Audi exclusive<sup>1</sup>

Rivestimenti in pelle Nappa Audi exclusive (pacchetto 1)  
in nero/giallo calendula con cuciture in contrasto giallo  
calendula

Elementi di comando in pelle nera Audi exclusive  
con cuciture in contrasto giallo calendula



## La vostra Audi non viene verniciata solo una volta, bensì quattro.

Scegliete il colore carrozzeria che rispecchia al meglio la vostra personalità. Non importa quale sceglierete. Potete essere certi che la verniciatura verrà eseguita all'insegna della massima qualità: anche se la vernice sulla carrozzeria di una Audi presenta uno spessore pari a un capello umano, è costituita da quattro strati. Così la vostra Audi sarà perfettamente protetta contro agenti atmosferici e usura, per tutta la sua vita.





Audi exclusive

- 1 Argento floret metallizzato

---

  - 2 Bianco ghiaccio metallizzato

---

  - 3 Grigio Nano metallizzato

---

  - 4 Grigio Daytona perla

---

  - 5 Giallo Vegas

---

  - 6 Rosso tango metallizzato

---

  - 7 Colore individualizzato Audi exclusive  
arancio magma
- Molti altri colori disponibili a richiesta.  
Una proposta quattro GmbH

5

6

7

Molti altri colori carrozzeria sul sito [www.audi.it](http://www.audi.it)

## La qualità prende forma. I cerchi Audi.

Per rispondere ai più elevati standard di qualità, i cerchi Audi sono testati a lungo sul banco di prova e sottoposti a continui e specifici test. Ad esempio a complessi test di resistenza. Mentre una prova di corrosione accelerata in nebbia cupro-salina acetica (abbreviazione CASS) consente la massima protezione dalla corrosione possibile. Questo e molti altri accorgimenti tecnici garantiscono la massima qualità e resistenza, anche dopo molti chilometri. Indipendentemente dal design dei cerchi che sceglierete per la vostra Audi.





**1** Cerchi in lega di alluminio Audi Sport da 19" a 5 razze doppie in color titanio opaco, torniti a specchio<sup>1</sup>

**2** Cerchi in lega di alluminio fucinato Audi Sport da 20" a 10 razze a Y<sup>1</sup>

**3** Cerchi in lega di alluminio Audi Sport da 19" a 5 razze (design Blade)<sup>1</sup>

**4** Cerchi in lega di alluminio fucinato da 19" a 5 razze sfaccettate (design S), in grigio opaco a contrasto, parzialmente lucidi

**5** Cerchi in lega di alluminio da 18" a 5 razze doppie design dinamico, parzialmente lucidi

**6** Cerchi in lega di alluminio Audi Sport da 20" a 5 razze a V in color titanio opaco, torniti a specchio<sup>1</sup>

**7** Cerchi in lega di alluminio da 18" a 10 razze

**8** Cerchi in lega di alluminio fucinato da 19" a 5 razze a stella, in colore grigio a contrasto, parzialmente lucidi

Molti altri cerchi sul sito [www.audi.it](http://www.audi.it)

<sup>1</sup>Una proposta quattro GmbH.

## Qualità premium su cui contare.

A bordo della vostra Audi voi occupate un posto speciale. Sui sedili anteriori e posteriori il comfort esclusivo è chiaramente percepibile: grazie ai materiali pregiati e alle finiture di prima prima qualità. Non importa quali sedili o quali rivestimenti sceglierete: avrete sempre il massimo.



Sedili sportivi S in pelle Nappa marrone  
con impuntura a losanghe:

Alcantara/pelle nera  
con cuciture in contrasto

Alcantara/pelle grigio rotore  
con impuntura a losanghe e cuciture in contrasto

Alcantara/pelle grigio roccia  
con impuntura a losanghe

Pelle Nappa nera  
con impuntura a losanghe





Sedili sportivi S in pelle grigio roccia con impuntura a losanghe e cuciture in contrasto

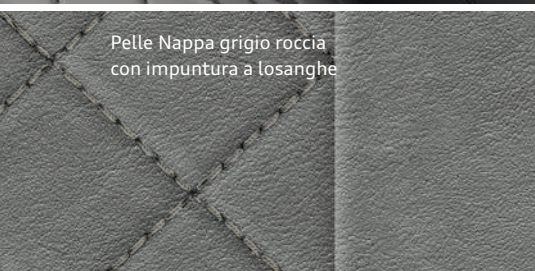

Pelle Nappa grigio roccia con impuntura a losanghe

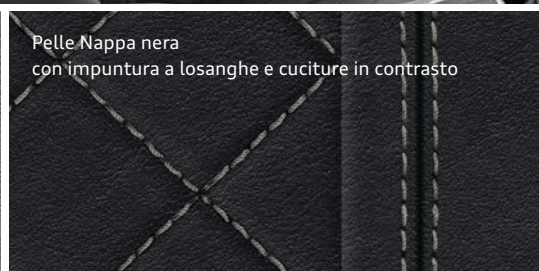

Pelle Nappa nera con impuntura a losanghe e cuciture in contrasto

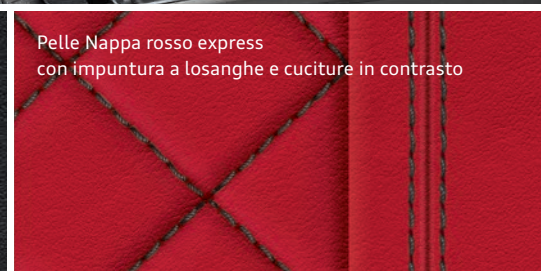

Pelle Nappa rosso express con impuntura a losanghe e cuciture in contrasto

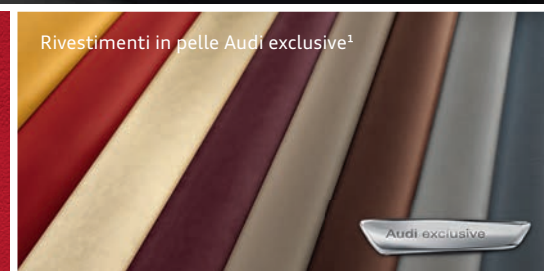

Rivestimenti in pelle Audi exclusive<sup>1</sup>

Audi exclusive

<sup>1</sup> Una proposta quattro GmbH.

## Vivere il fascino. In ogni dettaglio.

Un'atmosfera esclusiva è una questione di stile: il vostro. Trasformatelo in un'esperienza per tutti i sensi con i pregiati inserti Audi. Lasciatevi conquistare dai prestigiosi elementi decorativi in alluminio, in parte lavorato e in parte spazzolato. Armoniosamente inseriti nell'abitacolo, emanano sportività e creano un'atmosfera dinamica anche all'interno della vettura.

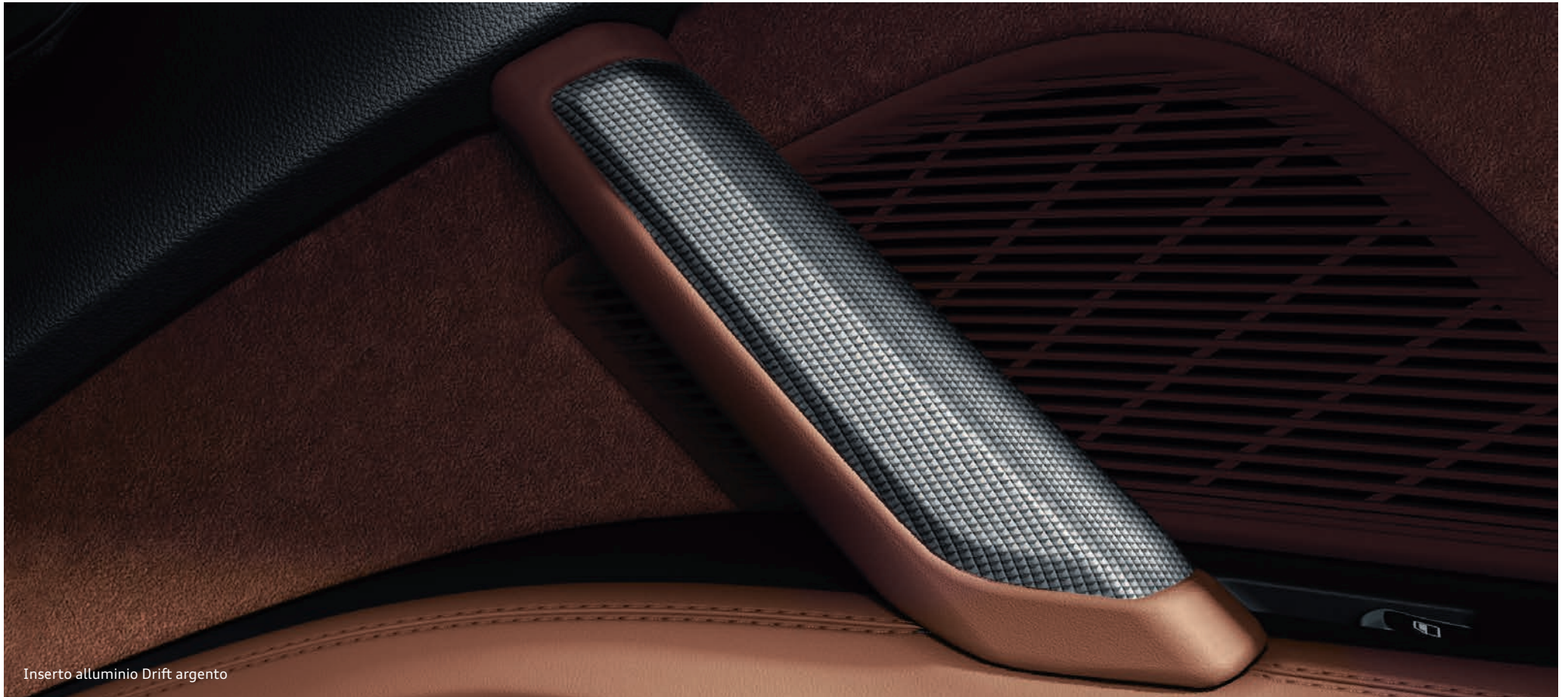

Inserto alluminio Drift argento

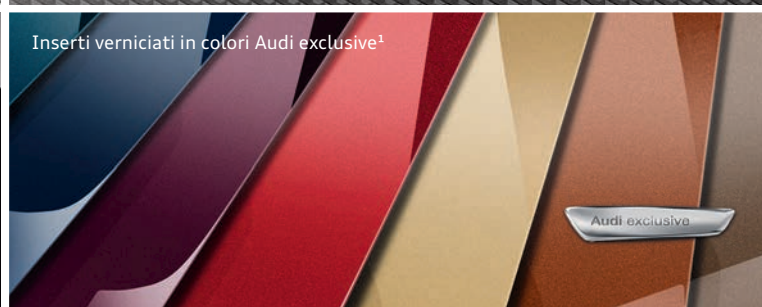
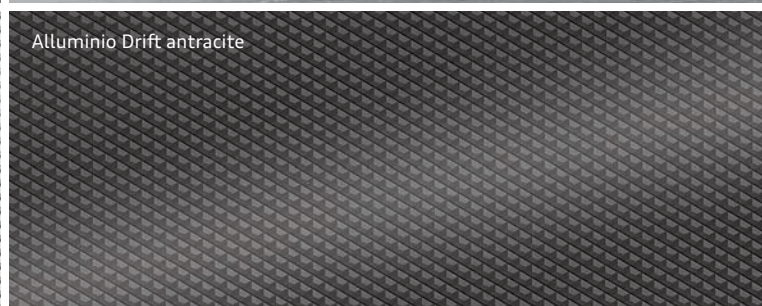
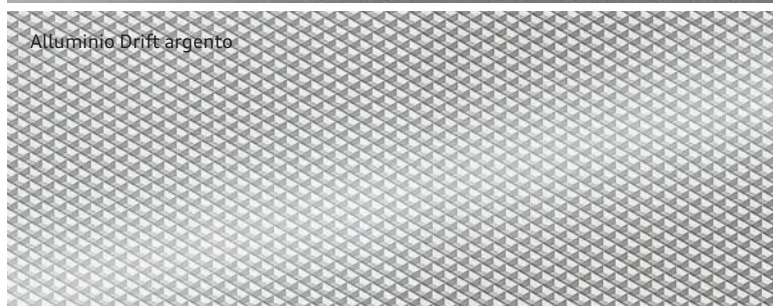
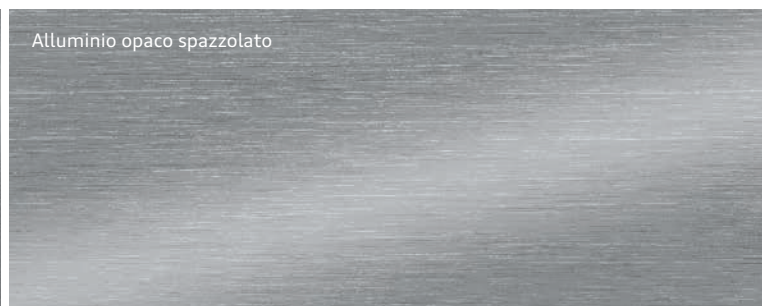
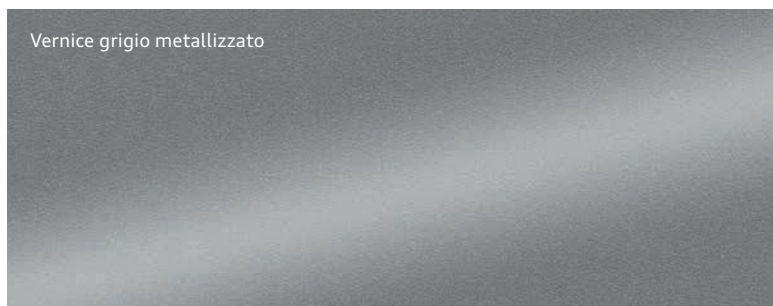

<sup>1</sup>Una proposta quattro GmbH.

Molti altri inserti sul sito [www.audi.it](http://www.audi.it)

## Sfumature che fanno la differenza.

Chi può creare l'abitacolo perfetto? Solo tu. Potrai infatti configurare la tua vettura come desideri, in ogni dettaglio. Ad esempio gli elementi colorati degli interni alle mascherine laterali dei sedili, all'inserto decorativo della consolle centrale e agli anelli interni delle bocchette di aerazione. Disponibili in esclusiva solo in abbinamento ai sedili sportivi S fornibili a richiesta e armonicamente intonati ad essi. Prova tu stesso lo strabiliante effetto di questi eleganti dettagli filigranati.



Elementi colorati degli interni in vernice grigio metallizzato

Vernice tattile nera

Vernice grigio metallizzato

Vernice bronzo



Vernice antracite

Vernice argento

Vernice cromata grigio ardesia



Troverete ulteriori informazioni nel catalogo accessori per Audi TT, sul sito [www.audi.it](http://www.audi.it) e presso la vostra Concessionaria Audi.

**Ruote complete invernali con cerchi in lega di alluminio a 5 razze design Falx, argento brillante**

Ruote complete invernali adatte all'uso con catene da neve 7 J x 17 con pneumatici 225/50 R 17<sup>1</sup>.

**Pacchetto style**

Sottolinea il carattere sportivo della tua Audi TT. Sono disponibili: spoiler anteriore<sup>2</sup> con lama aerodinamica in nero opaco, longarine sottoporta<sup>2</sup>, alettone posteriore fisso<sup>2</sup>, grembialatura<sup>2</sup> e diffusore posteriore<sup>2</sup>. Il pacchetto style esprime al meglio il suo carattere se vengono montati tutti gli elementi che lo costituiscono. La vostra Concessionaria Audi vi fornirà informazioni più dettagliate.

## Accessori Originali Audi®. La perfetta soluzione per ogni vostra esigenza.

Audi TT è molto di più di un'auto sportiva. È anche l'espressione della vostra personalità, che potrete sottolineare appieno grazie ad Accessori Originali Audi®. Scegliete le nostre soluzioni appositamente studiate che vi convinceranno per design e funzionalità. Esattamente come per ogni singola vettura Audi, la creatività in fase di sviluppo e gli elevati standard produttivi, associati ai numerosi controlli, rivestono un ruolo di primaria importanza per la gamma Accessori Originali Audi®. Venite a scoprire quali idee su misura della gamma Accessori Originali Audi® soddisfano alla perfezione le vostre esigenze. Qui vi proponiamo solo alcuni highlight, la vostra Concessionaria Audi vi fornirà maggiori informazioni sulla gamma completa.

I dati di consumo di carburante ed emissioni di CO<sub>2</sub> si trovano a partire da pagina 98.





### Box per il tetto<sup>3</sup>

Nuovo design Audi, aerodinamicamente migliorato grazie al look ribassato e sportivo. Il box è disponibile nei colori grigio platino con linea laterale in nero brillante e nero brillante lucido, entrambi con logo anelli Audi cromato; aspetto elegante, senza rivetti. Con serratura e apribile da entrambi i lati per poter caricare e scaricare comodamente. Con maniglia interna per chiudere il box. Dotato di sistema di fissaggio rapido con limitatore di coppia. Disponibili in 3 dimensioni: 300 l (immagine in alto), 360 l e 405 l. Utilizzabile solo in combinazione con le barre portacarico.

### Adattatore USB (senza immagine)

Disponibile in diverse varianti, permette il trasferimento di musica e dati di diversi telefoni cellulari e altri lettori multimediali all'Audi music interface (fornibile come optional). La gestione può avvenire tramite il sistema Infotainment. La maggior parte dei dispositivi può essere ricaricata mediante gli adattatori USB, integrando perfettamente l'Audi Phone Box (se presente). Il resistente cavo a spirale con connettore USB pieghevole ne garantisce la flessibilità e la facilità d'uso, occupa meno spazio di un cavo normale, non si aggroviglia facilmente, consentendo così un'elevata libertà di movimento. La vostra Concessionaria Audi vi fornirà altre indicazioni in merito.

### Tappetini in gomma e tappetini in tessuto Premium

Su misura per il pianale di Audi TT. Il fissaggio dei tappetini avviene anteriormente, su punti del pianale della vettura appositamente concepiti. Con logo TT.

### Geco profumante (senza immagine)

Basta infilarlo nelle bocchette di aerazione e diffonderà nell'abitacolo una piacevole fragranza. Nessun rischio di perdite, perché il geco deodorante non contiene liquidi.



### Audi beam

A seconda della versione, aprendo la porta della vettura vengono proiettati sul terreno, con luce LED, il logo «quattro» o gli anelli Audi. Disponibili nel set da 2 per il lato conducente e passeggero. Requisito: pacchetto luci fornibile come optional.



<sup>1</sup> I dati sulle caratteristiche tecniche degli pneumatici sono riportati a pagina 100. <sup>2</sup> Le parti vengono fornite con la prima mano di fondo, ma possono essere verniciate in tinta con la carrozzeria o in colori a scelta pagando un sovrapprezzo.

<sup>3</sup> In caso di utilizzo di box per il tetto, il portellone vano bagagli si apre solo limitatamente.

## Fascino Audi TT. Maggiori informazioni on-line.

Scoprite il mondo di Audi TT. Più informazioni, più personalizzazione e più esclusività. Adesso, sul sito [www.audi.it](http://www.audi.it).



Fotografate il codice QR  
con lo smartphone o il tablet  
e scoprite il mondo di TT.







www.audi.com

Welcome to the World of Audi

Vorsprung durch Technik Audi

Audi Corporate Website

Tradition and vision with Vorsprung durch Technik.

Vorsprung durch Technik

The mobility of tomorrow. Intelligent products and solutions.

Audi Motorsport

Thrilling races via live streams and fascinating background information.

### Models, products and services

Whether sporty, luxurious or compact, discover the diversity of the Audi models and let the innovative products win you over.

#### Current information for customers

Dear Sir/Madam,  
In the affected markets, you can find all information about the recall campaign for diesel exhaust gas EA189 (23Q4) directly on your national Audi website.

Europe Germany >>

#### Careers at Audi

Developing talents, sharing ideas, introducing innovations.

Contact, Newsletter

Imprint, Legal

Audi Social Live

© 2016 Audi AG. All rights reserved.

<b>Modello</b>	<b>TT Coupé/TT Roadster 1.8 TFSI (132 kW/180 CV)</b>				<b>TT Coupé/TT Roadster 2.0 TFSI (169 kW/230 CV)</b>				<b>TT Coupé/TT Roadster 2.0 TFSI quattro (169 kW/230 CV)</b>		<b>TT Coupé/TT Roadster 2.0 TDI ultra (135 kW/184 CV)</b>	
Tipo motore	Motore a ciclo Otto a 4 cilindri in linea con iniezione diretta di benzina, turbocompressore a gas di scarico e intercooler indiretto				Motore a ciclo Otto a 4 cilindri in linea con iniezione diretta di benzina, turbocompressore a gas di scarico e intercooler indiretto				Motore a ciclo Otto a 4 cilindri in linea con iniezione diretta di benzina, turbocompressore a gas di scarico e intercooler indiretto		Motore Diesel a 4 cilindri in linea con sistema di iniezione Common Rail, turbocompressore a gas di scarico e intercooler indiretto	
Cilindrata cmc (valvole per cilindro)	1.798 (4)				1.984 (4)				1.984 (4)		1.968 (4)	
Potenza massima <sup>1</sup> kW (CV) a giri/min	132 (180)/5.100-6.200				169 (230)/4.500-6.200				169 (230)/4.500-6.200		135 (184)/3.500-4.000	
Coppia massima Nm a giri/min	250/1.250-5.000				370/1.600-4.300				370/1.600-4.300		380/1.750-3.250	
<b>Trasmissione</b>												
Trazione	anteriore				anteriore				integrale permanente quattro®		anteriore	
Cambio	manuale a 6 marce [S tronic a 7 rapporti]				manuale a 6 marce [S tronic a 6 rapporti]				[S tronic a 6 rapporti]		manuale a 6 marce	
<b>Masse/Volumi</b>												
	<b>TT Coupé</b>		<b>TT Roadster</b>		<b>TT Coupé</b>		<b>TT Roadster</b>		<b>TT Coupé</b>		<b>TT Roadster</b>	
Massa a vuoto <sup>2</sup> kg	1.285	[1.305]	1.375	[1.395]	1.305	[1.335]	1.395	[1.425]	[1.410]	[1.500]	1.340	1.435
Massa complessiva ammessa kg	1.610	[1.630]	1.620	[1.640]	1.630	[1.660]	1.640	[1.670]	[1.735]	[1.745]	1.665	1.680
Massa ammessa sul tetto/gancio traino kg	75/-	[75/-]	—		75/-	[75/-]	—		[75/-]	—	75/-	—
Capacità serbatoio carburante circa l	50	[50]	50	[50]	50	[50]	50	[50]	[55]	[55]	50	50
<b>Prestazioni/Consumi<sup>3</sup></b>												
Velocità massima km/h	241	[241]	237	[237]	250	[250]	250	[250]	[250]	[250]	241	237
Accelerazione 0-100 km/h s	6,9	[7,0]	7,2	[7,3]	6,0	[5,9]	6,2	[6,1]	[5,3]	[5,6]	7,1	7,3
Tipo carburante	Super senza zolfo 95 NO <sup>4</sup>				Super senza zolfo 95 NO <sup>4</sup>				Super senza zolfo 95 NO <sup>4</sup>		Diesel senza zolfo <sup>5</sup>	
Consumi <sup>6,7</sup> in l/100 km												
ciclo urbano	7,4	[7,0]	7,5	[7,1]	7,3	[8,2]	7,5	[8,4]	[8,3]	[8,5]	5,1	5,3
ciclo extraurbano	4,9	[4,9]	5,0	[5,0]	5,0	[5,2]	5,2	[5,4]	[5,4]	[5,6]	3,9	4,1
ciclo combinato	5,8	[5,7]	5,9	[5,8]	5,9	[6,3]	6,0	[6,5]	[6,4]	[6,7]	4,3	4,5
Emissioni di CO <sub>2</sub> <sup>6,7</sup> in g/km												
ciclo combinato	134	[129]	138	[132]	137	[146]	140	[151]	[149]	[154]	114	118
Normativa sui gas di scarico	EU6	[EU6]	EU6	[EU6]	EU6	[EU6]	EU6	[EU6]	[EU6]	[EU6]	EU6	EU6





<b>Modello</b>	<b>TTS Coupé/TTS Roadster 2.0 TFSI quattro (228 kW/310 CV)</b>			
Tipo motore	Motore a ciclo Otto a 4 cilindri in linea con iniezione diretta di benzina, turbocompressore a gas di scarico e intercooler			
Cilindrata cmc (valvole per cilindro)	1.984 (4)			
Potenza massima <sup>1</sup> kW (CV) a giri/min	228 (310)/5.800-6.200			
Coppia massima Nm a giri/min	380/1.800-5.700			
<b>Trasmissione</b>				
Trazione	integrale permanente quattro®			
Cambio	manuale a 6 marce [S tronic a 6 rapporti]			
<b>Masse/Volumi</b>				
Massa a vuoto <sup>2</sup> kg	1.440	[1.460]	1.525	[1.545]
Massa complessiva ammessa kg	1.765	[1.785]	1.770	[1.790]
Massa ammessa sul tetto/gancio traino kg	75/-	[75/-]	—	—
Capacità serbatoio carburante circa l	55	[55]	55	[55]
<b>Prestazioni/Consumi<sup>3</sup></b>				
Velocità massima km/h	250	[250]	250	[250]
Accelerazione 0-100 km/h s	4,9	[4,6]	5,2	[4,9]
Tipo carburante	SuperPlus senza zolfo 98 NO <sup>8</sup>			
Consumi <sup>6,7</sup> in l/100 km				
ciclo urbano	9,2	[8,2]	9,3	[8,4]
ciclo extraurbano	5,9	[5,8]	6,1	[6,0]
ciclo combinato	7,1	[6,7]	7,3	[6,9]
Emissioni di CO <sub>2</sub> <sup>6,7</sup> in g/km				
ciclo combinato	164	[155]	169	[159]
Normativa sui gas di scarico	EU6	[EU6]	EU6	[EU6]

**Note**

- <sup>1</sup> Il valore indicato è stato rilevato in conformità ai procedimenti di misurazione prescritti (Direttiva UN-R-85 nella versione attualmente in vigore).
- <sup>2</sup> Massa a vuoto con conducente (75 kg) e serbatoio carburante riempito al 90%, rilevata secondo il Regolamento (UE) 1230/2012 nella versione attualmente in vigore. Gli optional possono provocare un aumento della massa a vuoto e del coefficiente di resistenza aerodinamica della vettura, con conseguente riduzione del carico utile e della velocità massima.
- <sup>3</sup> Dati relativi a consumi di carburante ed emissioni di CO<sub>2</sub> espressi sotto forma di range, valore variabile in funzione degli pneumatici/cerchi utilizzati.
- <sup>4</sup> Si consiglia l'uso di Super senza piombo e senza zolfo a 95 NO secondo la norma DIN EN 228. Se non disponibile, è possibile l'uso di carburante senza piombo e senza zolfo a 91 NO secondo la norma DIN EN 228 con leggera diminuzione della potenza. È anche possibile l'uso di carburante senza piombo a 95 NO con una percentuale massima di etanolo pari al 10% (E10). I dati di consumo si riferiscono all'uso di carburante a 95 NO secondo la Direttiva 692/2008/CE.
- <sup>5</sup> Si consiglia l'uso di Diesel senza zolfo secondo la norma DIN EN 590. Se non disponibile, è possibile l'uso di Diesel secondo la norma DIN EN 590.
- <sup>6</sup> I valori indicati sono stati rilevati in conformità ai procedimenti di misurazione prescritti. I dati non si riferiscono a un singolo veicolo e non sono parte integrante dell'offerta, ma vanno utilizzati unicamente a titolo di confronto tra i diversi tipi di veicoli.
- <sup>7</sup> Il consumo di carburante e le emissioni di CO<sub>2</sub> non dipendono soltanto dallo sfruttamento efficiente del carburante da parte del veicolo, ma anche dal tipo di guida del conducente e da altri fattori non tecnici. Il CO<sub>2</sub> è il gas principalmente responsabile dell'effetto serra e del riscaldamento del pianeta.
- <sup>8</sup> Si consiglia l'uso di SuperPlus senza piombo e senza zolfo a 98 NO secondo la norma DIN EN 228. Se non disponibile, è possibile l'uso di Super senza piombo e senza zolfo a 95 NO secondo la norma DIN EN 228 con leggera diminuzione della potenza. È anche possibile l'uso di carburante senza piombo a 95 NO con una percentuale massima di etanolo pari al 10% (E10). I dati di consumo si riferiscono all'uso di carburante a 95 NO secondo la Direttiva 692/2008/CE.

### Classificazione parametri pneumatici.

Nella tabella sono indicate le classi di performance degli pneumatici, in base alle rispettive dimensioni, secondo tre parametri: efficienza consumi carburante, aderenza sul bagnato e rumorosità esterna da rotolamento di Audi TT Coupé, TT Roadster, TTS Coupé e TTS Roadster.

	Dimensioni pneumatico	Classe di efficienza consumi carburante	Classe di aderenza sul bagnato	Classe rumorosità esterna da rotolamento	
Pneumatici	225/50 R 17	C-E	A-B	71	
	245/45 R 17	E	A-B	70-71	
	245/40 R 18	E	A-B	70-71	
	245/35 R 19	E	A-B	70-72	
	255/30 R 20	E	A	73	

Non è possibile ordinare un determinato tipo di pneumatico. La vostra Concessionaria Audi vi fornirà indicazioni sugli pneumatici disponibili nel vostro Paese.

Equipaggiamenti del modello Audi TT Coupé illustrato (pagg. 4-19):

Colore carrozzeria: argento floret metallizzato

Cerchi: in lega di alluminio fucinato a 5 razze a stella, in grigio contrasto, parzialmente lucidi

Sedili/rivestimenti: sedili sportivi S in pelle Nappa marrone

Elementi colorati degli interni: vernice grigio metallizzato

Inserti: alluminio Drift argento

Equipaggiamenti del modello Audi TTS Coupé illustrato (pagg. 20-31):

Colore carrozzeria: rosso tango metallizzato

Cerchi: in lega di alluminio fucinato Audi Sport a 10 razze a Y<sup>1</sup>

Sedili/rivestimenti: sedili sportivi S in pelle Nappa grigio rotore

Elementi colorati degli interni: vernice argento

Inserti: alluminio opaco spazzolato

Equipaggiamenti del modello Audi TT Roadster illustrato (pagg. 32-41):

Colore carrozzeria: bianco ghiaccio metallizzato

Cerchi: in lega di alluminio fucinato a 5 razze a stella, in grigio contrasto, parzialmente lucidi

Sedili/rivestimenti: sedili sportivi S in pelle Nappa marrone

Elementi colorati degli interni: vernice grigio metallizzato

Inserti: alluminio Drift argento

Equipaggiamenti del modello Audi TTS Roadster illustrato (pagg. 42-51):

Colore carrozzeria: giallo Vegas

Cerchi: in lega di alluminio fucinato a 5 razze sfaccettate (design S), in grigio contrasto opaco, parzialmente lucidi

Sedili/rivestimenti: sedili sportivi S in pelle Nappa grigio rotore

Elementi colorati degli interni: vernice argento

Inserti: alluminio opaco spazzolato

<sup>1</sup>Una proposta quattro GmbH.

**Audi TT Coupé**

Dati in mm

Indicazione delle dimensioni con massa a vuoto. Volume vano bagagli<sup>2</sup> 305/712 l (secondo valore: con schienale sedile posteriore abbassato e carico fino al tetto). Diametro di volta ca. 11 m.  
\*Spazio massimo per la testa. \*\*Larghezza al livello dei gomiti. \*\*\*Larghezza al livello delle spalle.

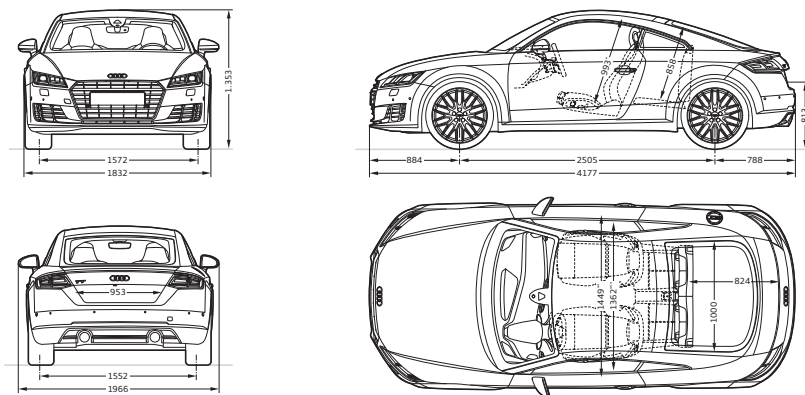
**Audi TTS Coupé**

Dati in mm

Indicazione delle dimensioni con massa a vuoto. Volume vano bagagli<sup>2</sup> 305/712 l (secondo valore: con schienale sedile posteriore abbassato e carico fino al tetto). Diametro di volta ca. 11 m.  
\*Spazio massimo per la testa. \*\*Larghezza al livello dei gomiti. \*\*\*Larghezza al livello delle spalle.

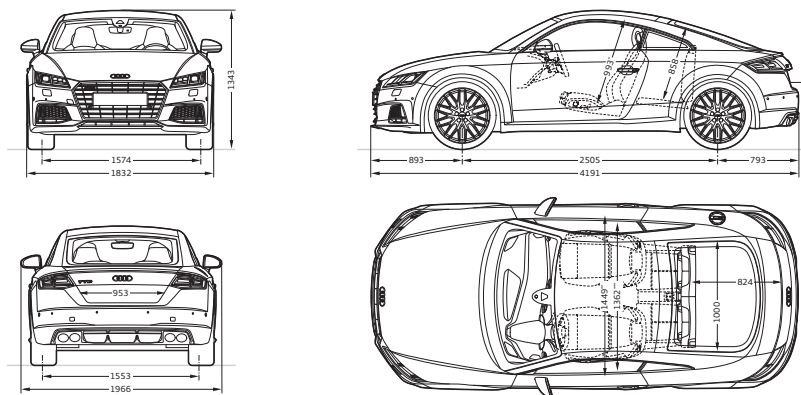
**Audi TT Roadster**

Dati in mm

Indicazione delle dimensioni con massa a vuoto. Volume vano bagagli<sup>2</sup> 280 l. Diametro di volta ca. 11 m.  
\*Spazio massimo per la testa. \*\*Larghezza al livello dei gomiti. \*\*\*Larghezza al livello delle spalle.

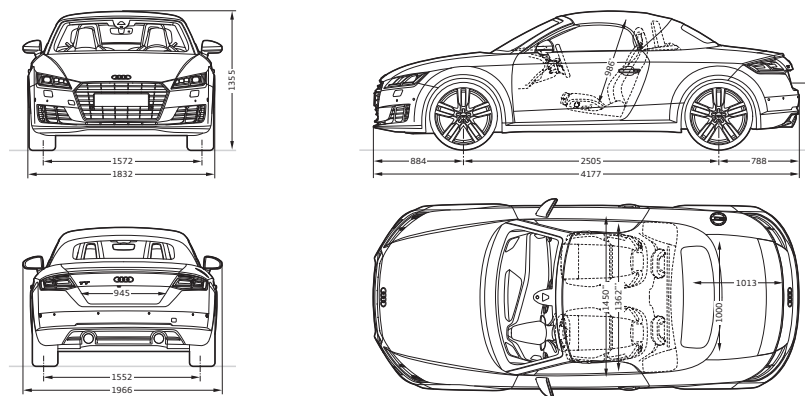
**Audi TTS Roadster**

Dati in mm

Indicazione delle dimensioni con massa a vuoto. Volume vano bagagli<sup>2</sup> 280 l. Diametro di volta ca. 11 m.  
\*Spazio massimo per la testa. \*\*Larghezza al livello dei gomiti. \*\*\*Larghezza al livello delle spalle.

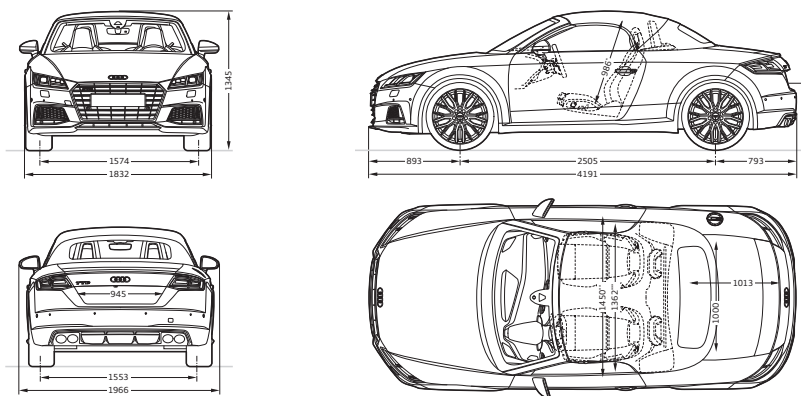

<sup>2</sup> Le specifiche tecniche si riferiscono a una vettura base senza elementi specifici del Paese e optional selezionati.



**Informazioni legali su Audi connect**

L'utilizzo dei servizi Audi connect è possibile solo con gli equipaggiamenti a richiesta sistema di navigazione MMI® plus e Audi connect. Inoltre è necessaria una SIM card con opzione dati e, per l'utilizzo del modulo LTE, anche con opzione LTE. In abbinamento all'equipaggiamento a richiesta Audi Phone Box, per l'utilizzo del sistema veicolare integrato è necessaria una SIM card con opzione telefono e dati o uno smartphone con Bluetooth e Remote SIM Access Profile (rSAP)<sup>1, 2</sup>. I servizi sono disponibili solo in abbinamento a un contratto di telefonia mobile esistente o da stipulare separatamente e solo nell'area coperta dalla rispettiva rete mobile. La ricezione di pacchetti dati attraverso Internet può generare costi aggiuntivi, a seconda della rispettiva tariffa di rete mobile e, in particolare, per l'utilizzo all'estero. A fronte del grande volume di dati si consiglia vivamente un contratto di telefonia mobile con tariffa flat per il traffico dati. La disponibilità dei servizi Audi connect varia di Paese in Paese. I servizi Audi connect saranno disponibili per almeno un anno dalla consegna del veicolo.

Dopo 24 mesi, la durata dei servizi Audi connect si prolunga gratuitamente di 12 mesi, per una sola volta. Se non desiderate approfittare di questo rinnovo gratuito dei servizi, inviate una comunicazione scritta a:

AUDI AG  
Kundenbetreuung Deutschland  
85045 Ingolstadt  
E-mail: [kundenbetreuung@audi.de](mailto:kundenbetreuung@audi.de)  
Tel.: +49 800 28347378423

Per maggiori informazioni su ulteriori possibilità di prolungamento dei servizi Audi connect potete rivolgervi alla vostra Concessionaria Audi. Audi connect consente di accedere ai servizi Google e Twitter. L'accesso non viene sempre garantito, ma dipende dalla connessione alla rete Google e Twitter. Per ulteriori informazioni su Audi connect, visitate il sito [www.audi.com/connect](http://www.audi.com/connect) o rivolgetevi alla vostra Concessionaria Audi. Per informazioni sulle tariffe, rivolgetevi al vostro gestore di telefonia mobile.

<sup>1</sup> Solo in abbinamento al sistema di navigazione MMI® plus con MMI touch® o al pacchetto Connectivity.

<sup>2</sup> Per informazioni sulla compatibilità dei telefoni cellulari rivolgetevi alla vostra Concessionaria Audi o visitate il sito [www.audi.com/bluetooth](http://www.audi.com/bluetooth).

**Audi** All'avanguardia della tecnica

**Volkswagen Group Italia**  
**S. p. A. – Verona**  
www.audi.it  
Numero verde Audi Customer  
Contact Center  
800/28345463  
Giugno 2016

Stampato in Germania  
633/1150.97.51

Nel presente catalogo sono contenute informazioni puramente indicative circa alcune caratteristiche generali dei prodotti illustrati. Tali informazioni non costituiscono in alcun modo descrizione delle caratteristiche specifiche da parte del Costruttore e/o del Venditore. Invitiamo pertanto il Cliente a rivolgersi sempre all'Azienda della Rete presso la quale il prodotto stesso viene acquistato al fine di ottenere una completa informazione sulle caratteristiche specifiche. Tutte le indicazioni relative agli equipaggiamenti e ai dati tecnici si riferiscono alle caratteristiche del mercato italiano. Con riserva di modifiche. Salvo errori e omissioni. La riproduzione anche parziale è possibile soltanto con l'autorizzazione scritta di AUDI AG – Ingolstadt.

La carta di questo catalogo è esente da sbiancanti al cloro.

